

PIEZAS

Botonera Modular



**Se puede adaptar varios tipos de pulsador
consultar**

Terminales

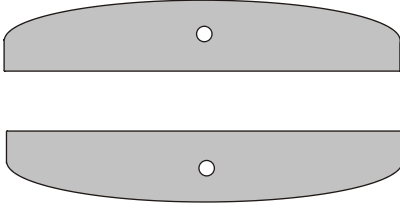

**ACABADOS: CROMADO
GRAFITO NEGRO
GRAFITO NÍQUEL
MADERA
COBRE**

Modulo Teléfono

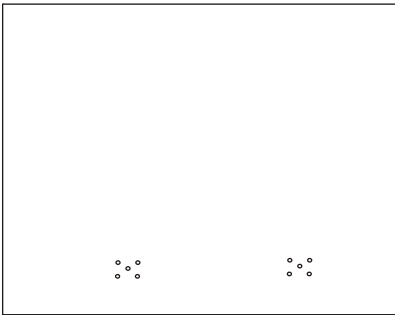

Modulo Display

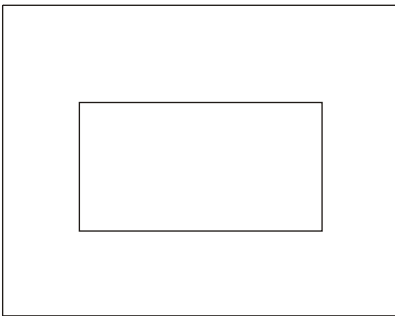

Modulo Emergencia



Modulo Hueco Emergencia

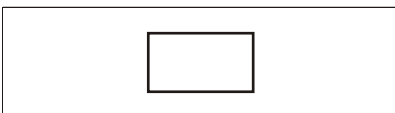

**ACABADOS:
GRAFITO NÍQUEL
GRAFITO NEGRO
MADERA
COBRE
CROMADO**

Modulo B-0

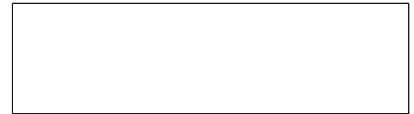

Modulo B-1

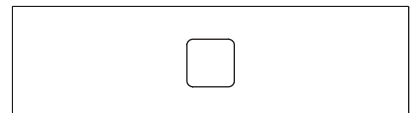

Modulo B-2

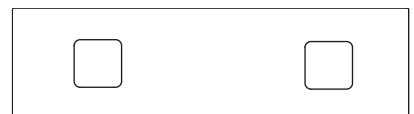

Modulo B-3

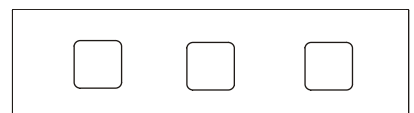

MEDIDAS

Botonera Modular

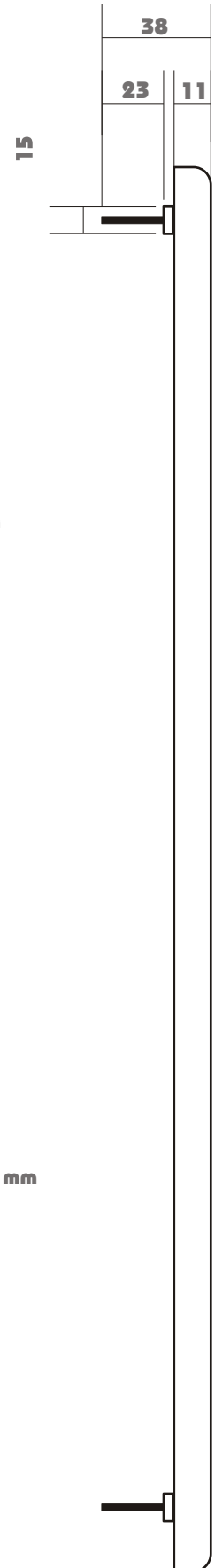
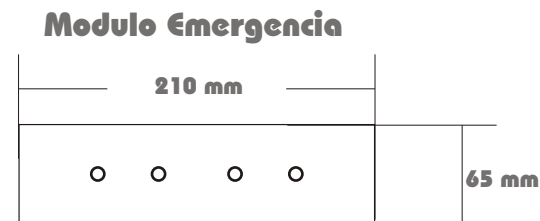
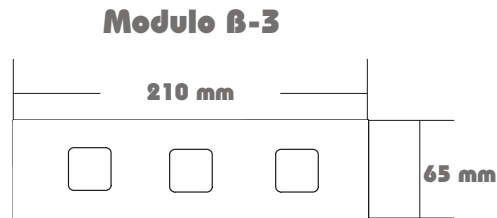
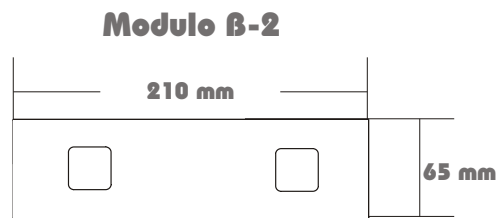
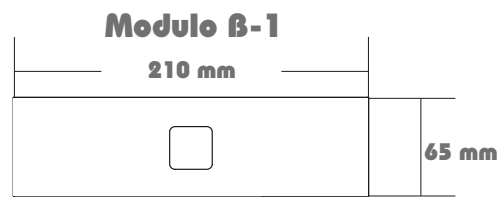
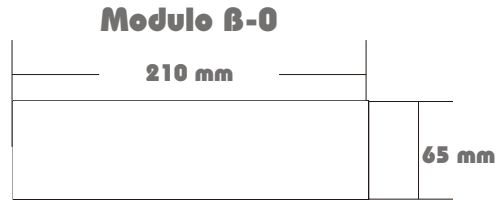
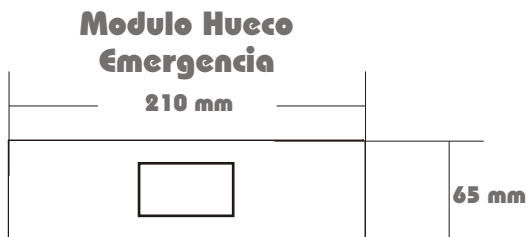
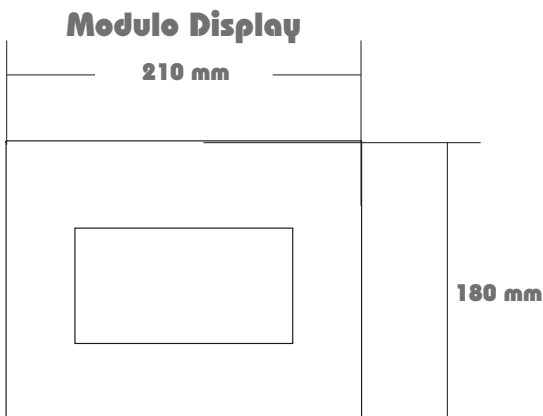
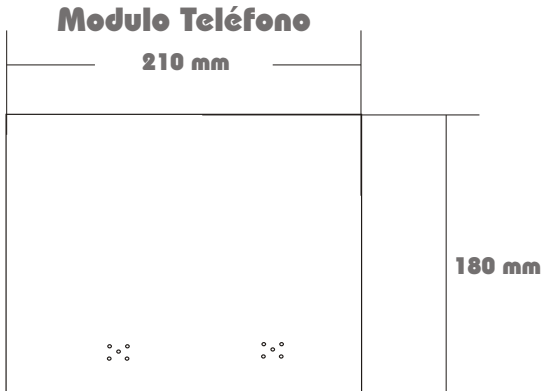
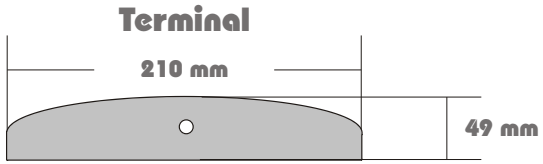

PERFIL DEL BAQUETÓN
Con tornillos embutidos de M6 y 15 mm largo



Placa L-5

L-5 Estándar

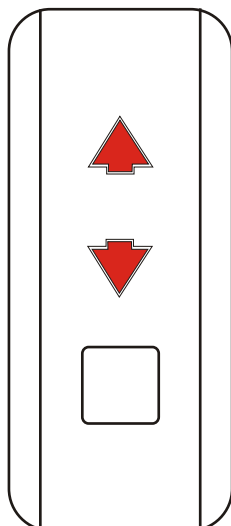

L-5 3 Huecos

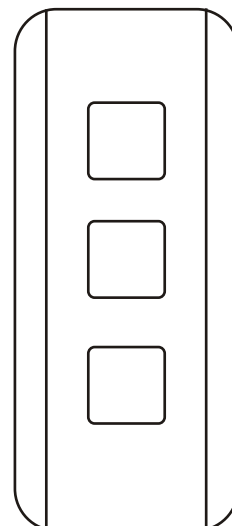

ACABADOS:
GRAFITO NEGRO
GRAFITO NÍQUEL
GRAFITO ORO
CROMADO
NEGRO
MADERA
COBRE

★ Esta placa se puede mecanizar a partir de 50 mm de ancho

Placa L-6

L-6 Estándar

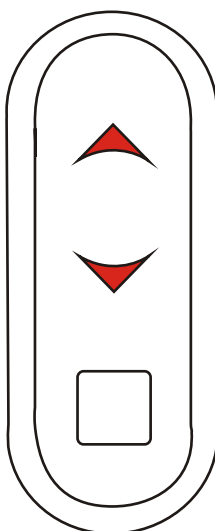

L-6 3 Huecos

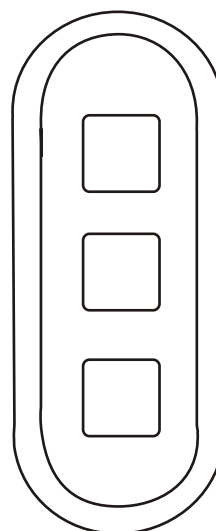

ACABADOS:
CROMADO
GRAFITO NEGRO
GRAFITO ORO
GRAFITO NÍQUEL
NEGRO
MADERA
COBRE

★ Esta placa se puede mecanizar a partir de 55 mm de ancho



Placa L-5/R

L-5 /R

50 mm

190 mm

150 mm

15 5

27

ACABADOS:
GRAFITO NEGRO
GRAFITO NÍQUEL
GRAFITO ORO
NEGRO
CROMADO
MADERA
COBRE

★ Esta placa se puede mecanizar a partir de 50 mm de ancho

Placa L-4

Placa L-4

90 mm

220 mm

200 mm

Taladro M 4

Taladro M 4

5

ACABADOS: NÍQUEL MATE

★ Esta placa se puede mecanizar a partir de 45 mm de ancho



Placa L-5

Se puede adaptar varios tipos de pulsador consultar

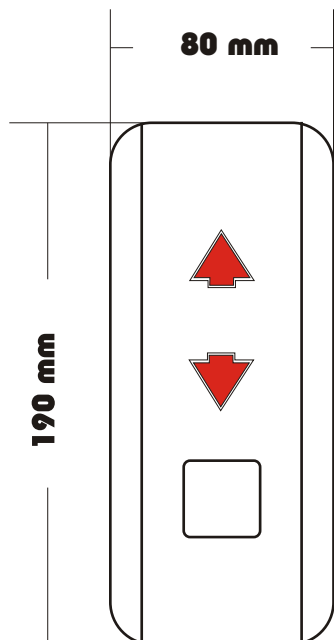

ACABADOS:
GRAFITO NEGRO
GRAFITO NÍQUEL
GRAFITO ORO
CROMADO
NEGRO
MADERA
COBRE

consultar

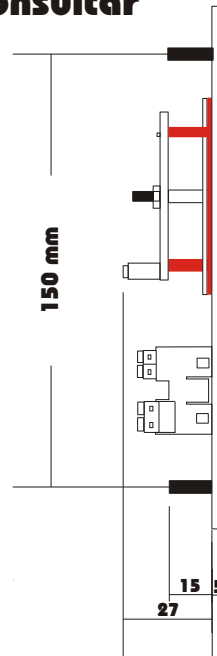

★ Esta placa se puede mecanizar a partir de 50 mm de ancho

Placa L-6

Se puede adaptar varios tipos de pulsador consultar

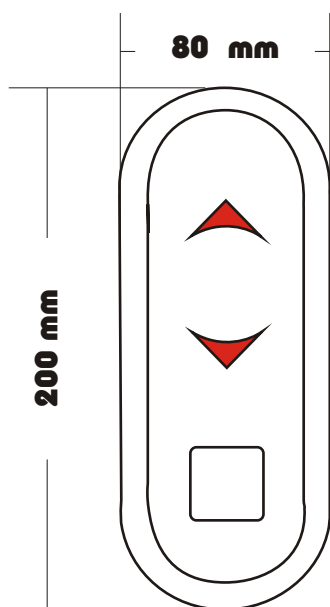

ACABADOS:
GRAFITO NEGRO
GRAFITO NÍQUEL
GRAFITO ORO
CROMADO
NEGRO
MADERA
COBRE

consultar

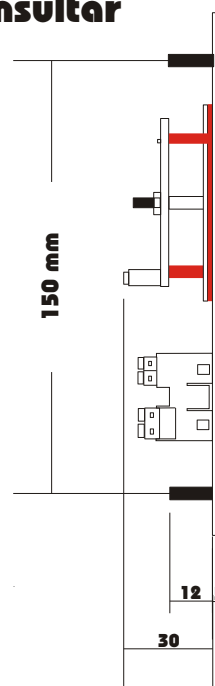

★ Esta placa se puede mecanizar a partir de 55 mm de ancho



Placa L-5/C

Placa Ciega Para Adaptar Display

Adaptación Display : CTA, MEGOM, MICROLIFT, ETC.

Otro Display consultar.

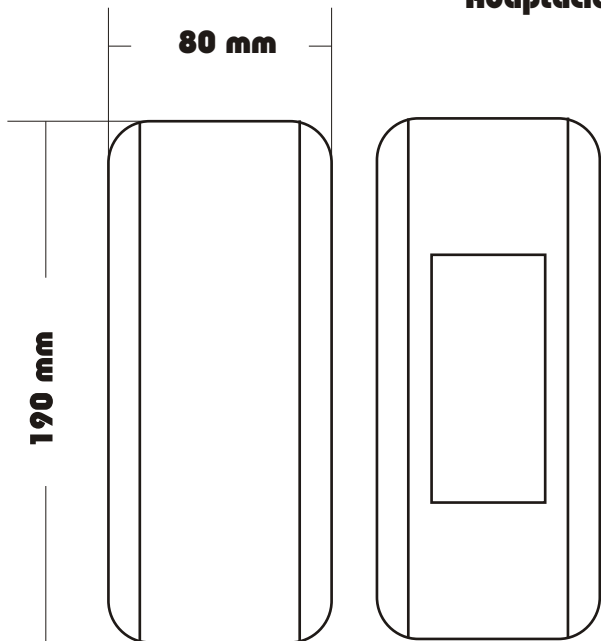

ACABADOS:
GRAFITO NEGRO
GRAFITO NÍQUEL
GRAFITO ORO
CROMADO

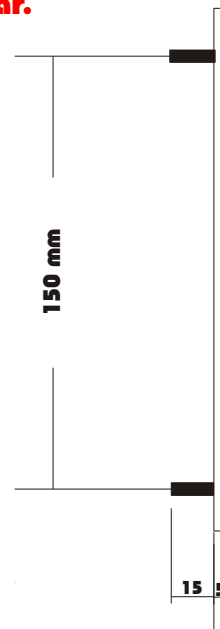

★ Esta placa se puede mecanizar a partir de 70 mm de ancho

Placa L-6/C

Placa Ciega Para Adaptar Display

Adaptación Display : CTA, MEGOM, MICROLIFT, ETC.

Otro Display consultar.

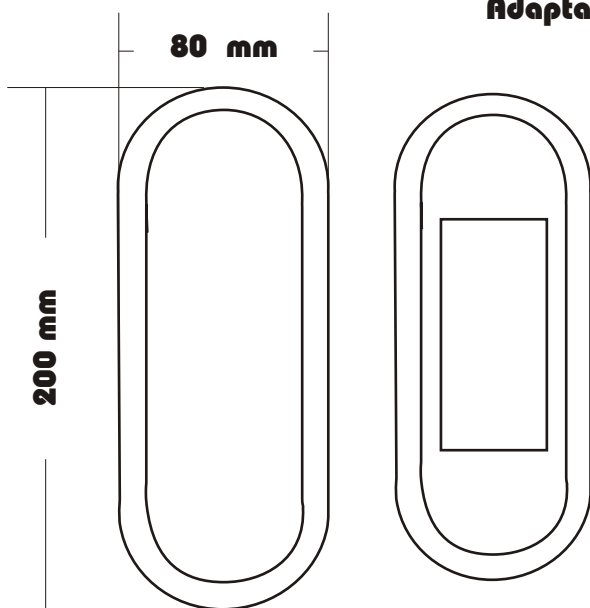

ACABADOS:
GRAFITO NEGRO
GRAFITO NÍQUEL
GRAFITO ORO
CROMADO

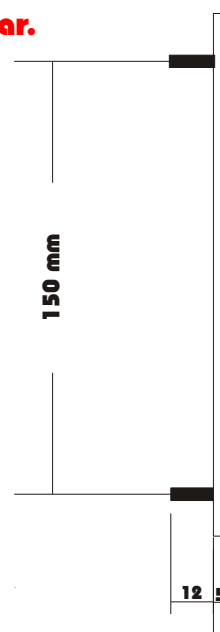

★ Esta placa se puede mecanizar a partir de 70 mm de ancho



ACABADOS: GRAFITO NEGRO, GRAFITO NÍQUEL, GRAFITO ORO, CROMADO

Placa Ciega Para Adaptar Display Placa Ciega Para Adaptar Display y Pulsador

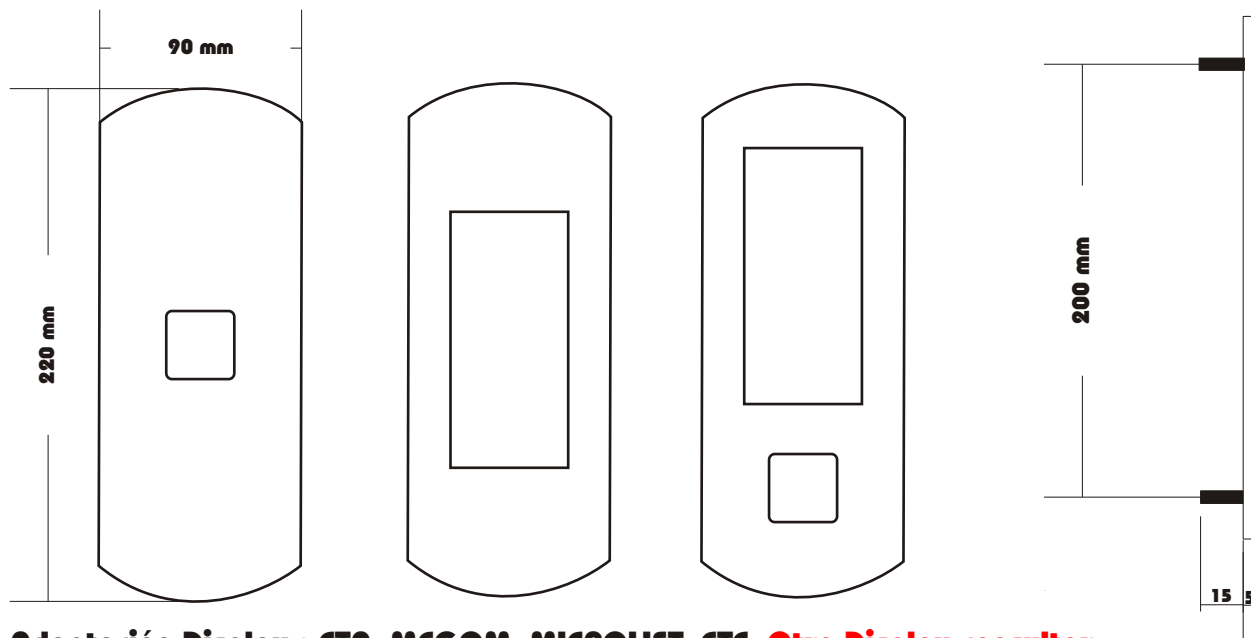

Adaptación Display : CTA, MEGOM, MICROLIFT, ETC. **Otro Display consultar.**
Posibilidad de quitarle los pernos y hacer taladros con tornillos M-4, M-5.
Se puede adaptar varios tipos de pulsador, consultar

ACABADOS: GRAFITO NEGRO, GRAFITO NÍQUEL, GRAFITO ORO, CROMADO

Placa Ciega Para Pulsador

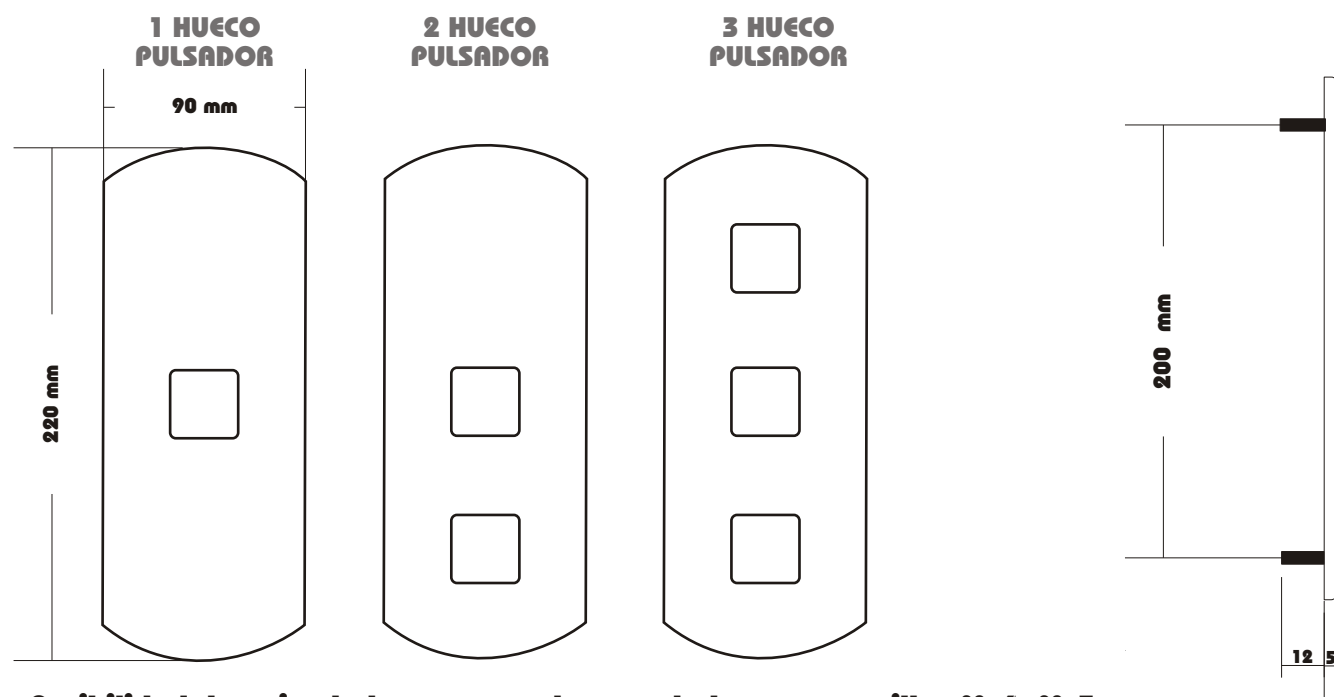

Posibilidad de quitarle los pernos y hacer taladros con tornillos M-4, M-5.
Se puede adaptar varios tipos de pulsador, consultar



Placas L-4/C ESTRECHA

ACABADOS: GRAFITO NEGRO, GRAFITO NÍQUEL, GRAFITO ORO, CROMADO

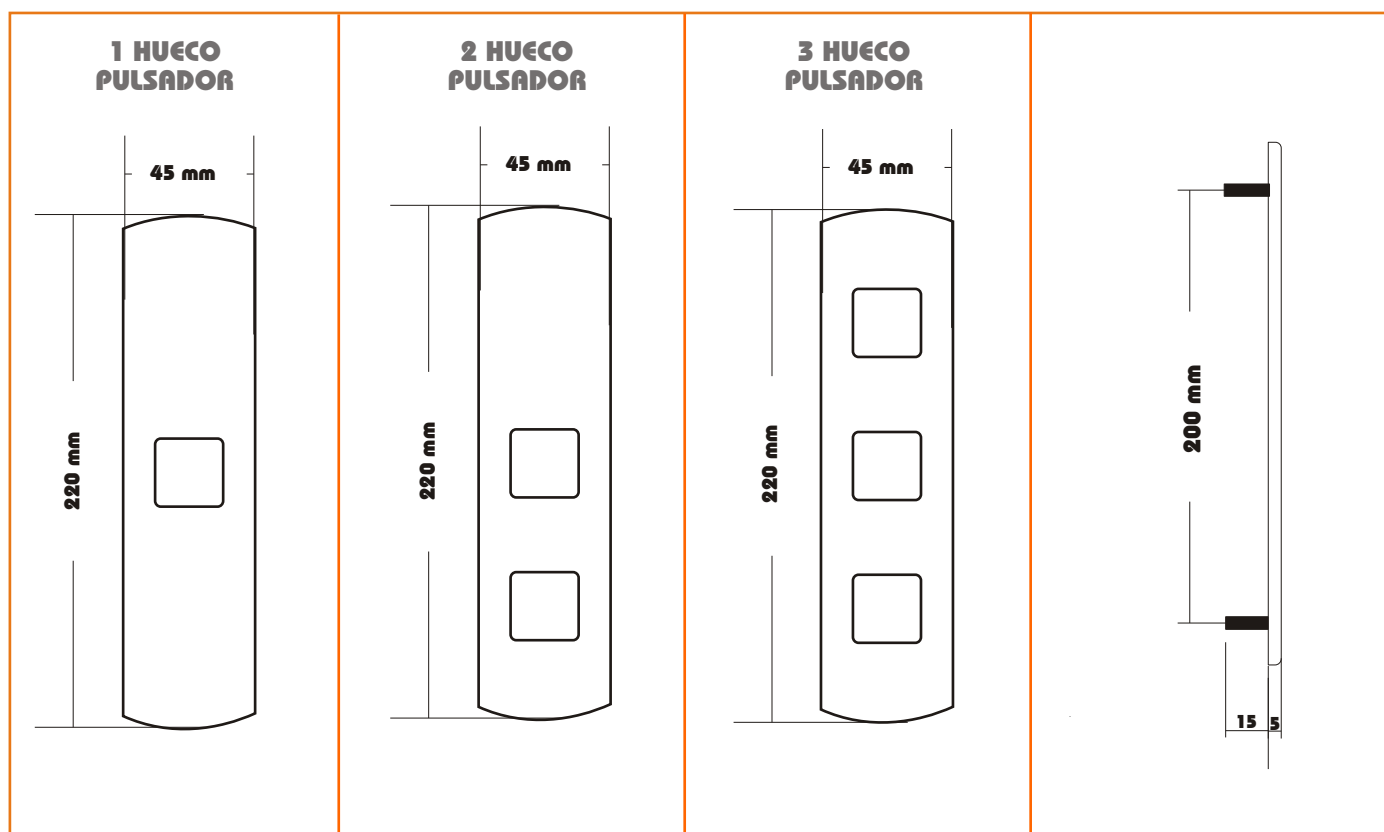

**Posibilidad de quitarle los pernos y hacer taladros con tornillos M-4, M-5.
Se puede adaptar varios tipo de pulsador, consultar**